

당신이 가장 신뢰할 수 있는 트럭  
메르세데스-벤츠



## 뉴 아테고 The new Atego.

Mercedes-Benz  
Trucks you can trust



다임러 트럭 코리아(주)  
서울특별시 중구 한강대로 416 서울스퀘어 8층 (04637)  
www.mercedes-benz-trucks.kr

메르세데스-벤츠 트럭 365 고객센터  
24시간 긴급 출동 서비스 : 080-365-8255

본 제작물에 수록된 제품의 이미지와 기능은 실제 국내 판매 사양과 다소 상이할 수 있습니다.  
다임러 트럭 코리아는 사전 통보의 의무 없이 차량의 디자인, 사양, 컬러, 재질 등을 변경할 수 있습니다. (2021년 7월)

메르세데스-벤츠 트럭  
KakaoTALK 플러스친구  
Q 메르세데스벤츠티럭



# Road Efficiency

## Road Efficiency

### 당신이 운행하는 모든 영역에서의 효율 극대화

메르세데스-벤츠는 트럭의 효율 기준으로 총 보유 비용 (Total Cost of Ownership, TCO)을 가장 먼저 제시하였고, 유럽에서 가장 뛰어난 효율을 입증하여 왔습니다. 그러나, 점점 복잡해지는 운송 환경 속에서 이제 단순한 총 보유 비용 절감을 넘어 트럭을 운행하는 모든 영역에서 효율적인지 따져봐야 합니다.

따라서, 사고로 인해 예상치 못한 막대한 처리 비용과 정비 운휴에 따른 수익 창출 기회의 손실까지 보유 기간 내내 발생할 수 있는 모든 비용을 고려한 총 운송 효율 (Total Transport Efficiency, TTE)로 효율의 패러다임을 전환해야 합니다.

그것이 바로 메르세데스-벤츠가 제시하는 "RoadEfficiency (로드이피션시)" 입니다. 메르세데스-벤츠의 모든 탑-클래스 제품과 서비스는 RoadEfficiency (로드이피션시) 철학에 따라, 고객의 총 운송 효율 (TTE)을 극대화하기 위하여 모든 요소를 통합하여 개발한 결정체입니다.

- 낮은 총비용
- + 혁신적 안전성
- + 신속한 운행 복구

총 운송 효율, 진정한 효율의 완성



> <변하지 않는 가치와 혁신>  
동영상으로  
자세히 알아 보세요.





## The new Atego. 모든 도전에 능동적으로 대응하는 중형 운송 솔루션의 모든 것

뉴 아테고는 천차만별인 물류 시장의 거의 모든 요구를 충족하기 위해 메르세데스-벤츠가 제시하는 가장 이상적인 중형 운송 솔루션입니다. 뛰어난 효율과 신뢰성을 자랑하는 뉴 아테고는 근거리 도시 운송 비즈니스에 있어 수익을 극대화해주는 적재 능력뿐 아니라, 장거리 운송을 할 경우에도 모두 최적화된 중형 트럭입니다.

뉴 아테고의 다재다능함은 강력한 파워트레인과 강하고 안정성이 높은 차축 조합으로 완성됩니다. 친환경 Euro VI 엔진과 메르세데스 파워시프트 자동화 변속기의 조합에서 뿜어 나오는 동급 최고 수준의 강력한 출력을 고강성 프레임과 주행뿐 아니라 적재물의 안정성까지 극대화해주는 에어 서스펜션이 받아들여 어떤 주행 상황도 안정적으로 대처할 수 있게 합니다.

뉴 아테고는 트럭이 곧 집무실인 당신을 위해 넓고 편안한 실내공간을 자랑합니다. 당신이 가장 많은 시간을 보내는 에어서스펜션 운전석은 인체 공학적으로 완벽하게 설계되었으며, 프리미엄 침대는 장거리 운송을 하실 때도 편안한 휴식의 공간이 되어 줍니다. 간편한 조작으로 효율적인 작업이 가능한 다양한 편의 장비도 빼놓을 수 없습니다.

뉴 아테고는 당신이 꿈꾸는 특별한 사업을 위한 특장 장비도 편리하게 장착할 수 있는 특징성으로 그 어떤 물류 운송도 효과적으로 수행하는 다목적 트럭으로 탈바꿈됩니다. 다양한 특장에 편리하게 설계된 차체 구조는 물론, 전기 및 전자 지원 시스템으로 상상 가능한 모든 물류 운송에 기민하게 대응할 수 있습니다.

당신이 바라는 중형 트럭의 모든 것, 뉴 아테고에 있습니다.





## 시선을 사로 잡는 매력을 지닌 유능한 당신! 당신의 트럭도 그래야 합니다.

감각적인 컬러와 품격의 뉴 아테고! 동급 최고 수준의 파워와 편의성으로 근거리 도시 운송 비즈니스의 수익을 극대화해주는 적재 능력은 물론, 장거리 운송을 할 경우에도 대형트럭이 부럽지 않은 편의성을 제공합니다.



모델	1630L 4x2 빅스페이스	1121L 4x2 빅스페이스
축 구분	초장축	장축
주용도	윙바디 / 일반적재함 / 냉동·냉장 탑차 / 활어	윙바디 / 냉동·냉장 탑차 / 카 캐리어



## 공기역학적 디자인으로 완성된 시각적 역동성과 위엄이 넘치는 품격

위용을 자랑하는 빅스페이스 캡은 다양한 부분에 공기역학적 디자인을 적용하여 주행 효율의 손실을 최소화해주면서 다양한 편의 기능으로 중형 트럭의 품격을 높였습니다.



※ 차량 이미지는 실제 국내 판매 사양과 다소 상이 할 수 있습니다.

### 하이그로시 블랙실드 그릴

차량 전면 공기저항을 최소화하고 메르세데스-벤츠의 아이덴티티를 빛냅니다.



### 레인 센서 | 라이트 센서

우천 시 와이퍼를 터널이나 야간에는 헤드램프를 자동으로 작동해 안전한 운전을 도와줍니다.



### 대형 선바이저 | 틴티드 윈드스크린

강한 빛을 효율적으로 차단하는 대형 선바이저와 틴티드 윈드스크린 적용으로 전면 직사 광선으로부터 시야를 보호하여 편안한 운전에도 도움을 줍니다.



### 레이더 센서

전방의 주행 차량 등 움직이는 장애물을 감지하여 차량의 감속을 지원 합니다.



### LED 주간 주행등

식별성이 뛰어나면서도 전력 소모를 최소화하고 수명이 길어 경제적입니다.







※ 차량 이미지는 실제 국내 판매 사양과 다소 상이 할 수 있습니다.

Power & Efficiency

## 파워와 효율의 가장 이상적인 조합

뉴 아테고는 동급 최고 수준의 역동적인 파워를 자랑합니다.

친환경 · 고성능 Euro VI 엔진은 메르세데스 파워시프트 3 자동변속기와 함께 그 어떤 조건에서도 최상의 효율과 주행성능을 제공합니다.

### OM936 / OM934 엔진



세계 최초로 개발된 유로 6 엔진으로 뛰어난 경제성과 내구성을 자랑합니다. 최고 출력 299마력, 최대 토크 1,200 Nm를 발휘하는 직렬 6기통 OM936 엔진과 최고 출력 211마력, 최대 토크 850 Nm의 OM934 엔진은 어떠한 비즈니스 분야에서도 당신이 필요로 하는 충분한 출력을 발휘합니다.

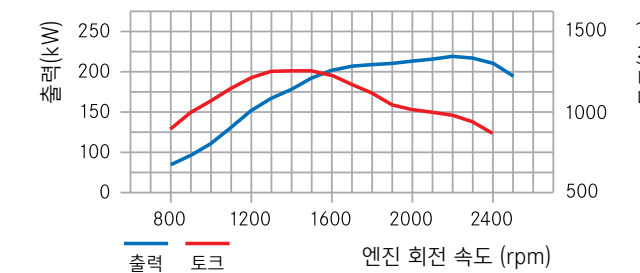

OM936(직렬 6기통) 엔진

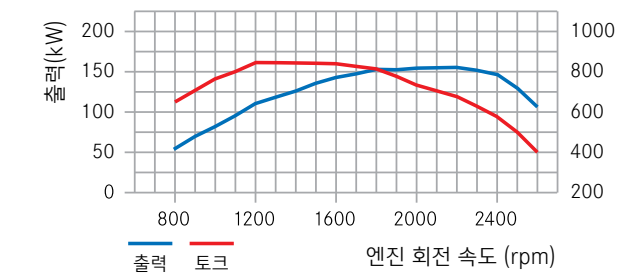

OM934(직렬 4기통) 엔진

### 메르세데스 파워시프트 3(MPS 3) 변속기

빠른 응답성으로 향상된 변속 성능을 자랑하는 메르세데스-벤츠만의 첨단 자동/수동 겸용 변속기입니다.



### 뉴 아테고 드라이빙 프로그램

“이코노미” 드라이브 프로그램이 기본 적용되었습니다. 장거리 수송에 적합한 “이코노미” 주행 모드는 연비를 크게 높여줍니다.



Safety

# 안전은 메르세데스-벤츠의 DNA입니다.

트럭 운행에 있어 ‘충돌에 안전한 구조’는 이제 더는 자랑거리가 아닙니다.

사고를 미연에 예방하여 사고 비용과 운휴를 최소화하고 소중한 수익을 보전하는 것이 메르세데스-벤츠가 추구하는 능동 안전의 목표입니다.

안전이 최상의 효율이기 때문입니다.

**고성능 엔진 브레이크(HPB)** 엔진 출력을 뛰어넘는 최대 400마력 이상의 획기적인 제동력을 총 제공하는 고성능 엔진 브레이크(HPB)가 안전은 물론, 브레이크 수명 증가에도 기여합니다.

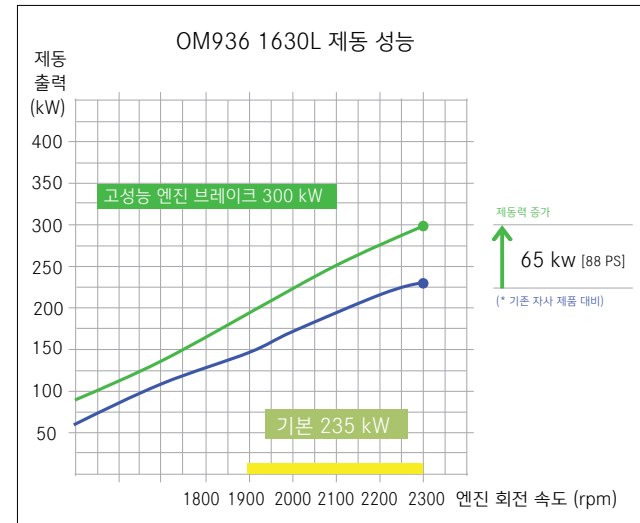

고성능 엔진 브레이크(HPB) 작동 레버 (변속 레버 겸용)

### 전자식 주행 안정 프로그램(ESP)

제동장치와 엔진출력을 조화롭게 제어하여 위급 상황에서 차량 자세를 안정적으로 유지합니다.

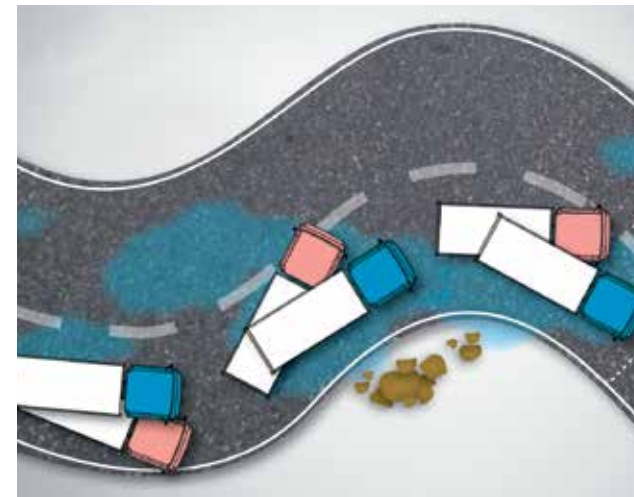

전자식 주행 안정 프로그램(ESP)

### 액티브 브레이크 어시스트(ABA)

전방의 주행 차량 등 움직이는 장애물의 접근을 감지하면 차량이 스스로 감속하는 첨단 안전 시스템입니다.



※ ABA는 안전 보조 시스템으로 시스템 범위 내에서 작동 하며, 운행과 관련된 모든 책임은 최종적으로 운전자에게 있습니다.

### 차선 이탈 경보 장치(LDWS)

운전 중 의도와 상관없이 차선을 벗어나는 것을 감지하면 안전을 위해 운전자에게 위험을 알려 줍니다.



### 운전석 에어백

피치 못할 충돌 사고 발생 시 운전자 상해를 최소화해 줍니다.



### 힐홀더(Hill Holder)

오르막길에서도 밀림 없이 안전하게 출발할 수 있어 안심을 더해 줍니다.









## 대형 트럭 부럽지 않은 품격과 편안함, 장거리 운행도 즐겁습니다.

최고의 수익을 위해서라면 장거리 운행도 포기할 수 없는 당신.

동급 최고 수준의 여유로운 빅스페이스 캡이 제공하는 에어서스펜션 운전석과 콤포트 광폭 침대, 그리고 풍부한 수납공간으로 단거리 운행뿐 아니라 장거리 운행에도 충분한 휴식을 드립니다.



다기능 스티어링 휠 (크루즈 컨트롤 포함)



고품격 계기판



에어서스펜션 운전석 (열선 기능 포함)



블루투스 오디오 (핸즈프리, USB, Aux 포함)



냉장고 (22L)



전동식 팝업 루프 해치

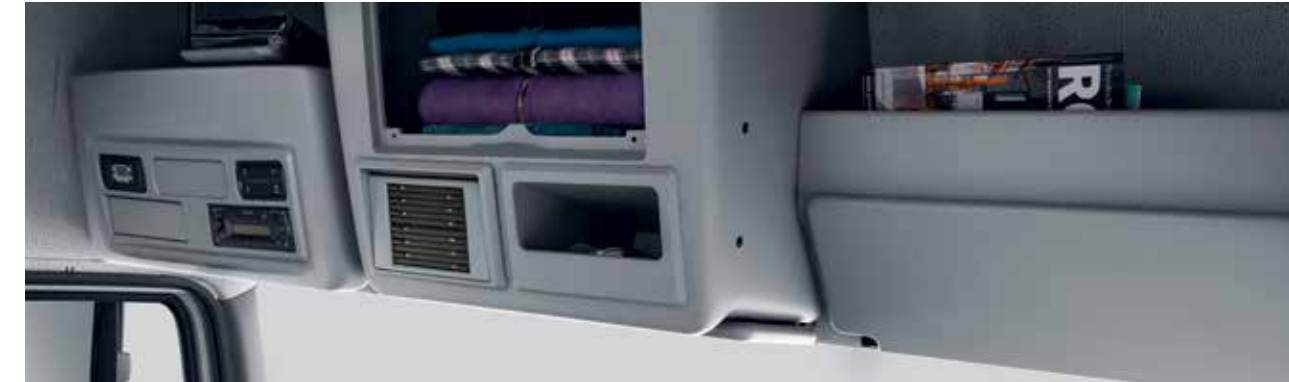

3분할 캡 상단 수납공간



컴포트 광폭 침대 (680 mm)

## Advantages at a glance

- 다기능 스티어링 휠 | 다양한 기능을 직관적으로 제어할 수 있는 스위치를 스티어링 휠에 인체공학적으로 배치하였습니다.
- 선명한 계기판 클러스터 | 10.4cm TFT 컬러 디스플레이를 적용하여 운행에 필요한 주요 정보를 명확하게 표시해 줍니다.
- 콤포트 광폭 침대 | 너비 680mm, 길이 2,095mm의 넉넉한 크기의 침대가 숙면을 위한 최고의 편안함을 제공합니다.
- 냉장고 | 음료수와 간단한 식품을 신선하게 보관할 수 있으며, 냉장과 덩개는 문서 홀더로도 활용할 수 있습니다.
- 대형 수납 박스 | 15리터의 대용량 수납 박스에 일상용품은 물론 작업에 필요한 품목을 편리하게 수납하여 실내 공간을 깔끔하게 유지할 수 있습니다.
- 3분할 캡 상단 수납공간 | 상단에 공간을 3개로 분리한 대형 수납 공간을 제공합니다.





1630L 4X2 빅스페이스

※ 차량 이미지는 실제 국내 판매 사양과 다소 상이 할 수 있습니다.

Line-up

# 중형 카고 라인

시선을 사로잡는 강렬한 컬러, 고수익을 위한 뛰어난 적재 능력과 안전성으로 중형 트럭의 품격을 높였습니다.



5,690

1630L 4X2 빅스페이스 초장축

중형 카고 모델 주요 사양 |

외장 컬러	체리 레드
운전석 에어백	●
액티브 브레이크 어시스트(ABA)	●
차선 이탈 경보 시스템(LDWS)	●
전자식 주행 안정 프로그램(ESP)	●
힐홀더	●
레인 & 라이트 센서	●
운전석 - 에어서스펜션	●
무시동 히터	●
PTO - 엔진 (냉동,냉장)	●
PTO - 미션 (특장 동력)	-
주용도	윙바디 / 일반적재함 / 냉동·냉장 탑차 / 활어

※ 각 모델의 사양 구성은 예고 없이 변경될 수 있습니다. 자세한 사항은 트럭 매니저에게 문의 바랍니다.



가죽 스티어링 휠



운전석 선블라인드



속하중 표시 장치



휠 캡 (1축)





1121L 4X2 빅스페이스

※ 차량 이미지는 실제 국내 판매 사양과 다소 상이 할 수 있습니다.

Line-up

# 준중형 카고 라인

보여주고 싶은 감성 컬러, 동급 최대 출력과 슬리퍼 캐빈으로 도심을 넘어 장거리 운행도 더욱 즐거워 집니다.



1121L 4X2 빅스페이스 장축

준중형 카고 모델 주요 사양 |

외장 컬러	망고 옐로우
운전석 에어백	●
액티브 브레이크 어시스트 (ABA)	●
차선 이탈 경보 시스템(LDWS)	●
전자식 주행 안정 프로그램(ESP)	●
힐홀더	●
레인 & 라이트 센서	●
운전석 - 에어스펜션	●
무시동 히터	●
PTO - 엔진 (냉동,냉장)	●
PTO - 미션 (특장 동력)	●
주용도	윙바디 / 냉동·냉장 탱차 / 카 캐리어

※ 각 모델의 사양 구성은 예고 없이 변경될 수 있습니다. 자세한 사항은 트럭 매니저에게 문의 바랍니다.



디스크 브레이크 (전륜/후륜)



PTO - 미션 (특장 동력)

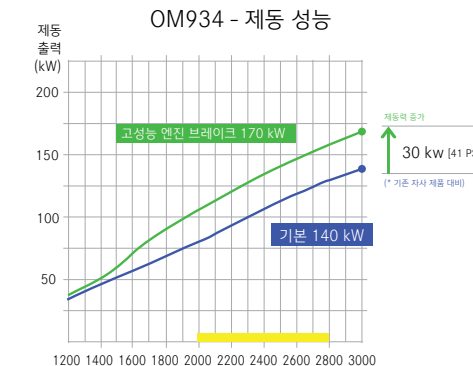

에어스펜션 운전석 (열선 기능 포함)



## 주행 안정성을 극대화한 에어서스펜션과 맞춤 특장이 가능한 다양한 특장 솔루션

주행 안정성과 충격 완화 성능이 탁월한 후륜 에어서스펜션 시스템이 승차감뿐만 아니라 화물 운송의 안정성을 높여 줍니다. 특장 작업에 편리하고 다양한 특장 솔루션은 어떤 비즈니스에도 빠르게 대응할 수 있습니다.



**후륜 에어서스펜션** 2 bag 타입의 에어서스펜션이 노면에서 올라오는 충격을 효과적으로 흡수하여 적재물을 안정적으로 운송하며, 수평 안정성 또한 뛰어나 고속 주행에 유리합니다



**신형 4-포인트 캡 서스펜션** 훨씬 편안하고 안정적인 승차감을 선사합니다.



**정밀 스티어링 시스템** 정확한 조향 성능으로 고속 주행에도 탁월한 직진 성능과 방향 안정성을 제공합니다.



**특장 스위치** A 에어서스펜션 높낮이를 설정 가능합니다. B 작업등 및 특장 장치를 위한 스위치로 다양하게 활용 가능합니다.



**PSM** 다양한 전자기능을 구현할 수 있는 PSM 장착으로 특장이 더욱 용이합니다.



**오토 컷 퓨즈** 과전류 또는 단선시 스위치가 차단되어 쉽게 해결할 수 있습니다.

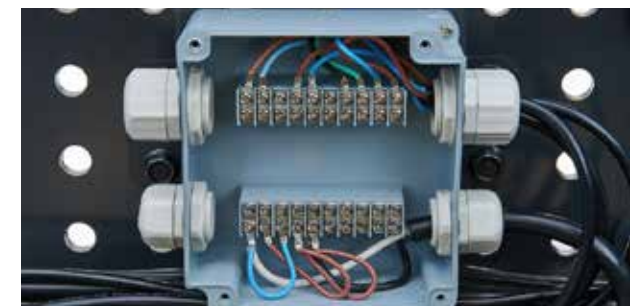

**특장용 추가 배선박스** 미등, 작업등 추가 장착시 편리한 출력 단자 박스입니다.



**용이한 특장 조립** 타공 구조 프레임은 특장 장착 시 별도 드릴링이 필요 없고, 에어라인이 별도 가설되어 태그엑셀 장착이 매우 용이 합니다.



# 고강성과 효율성을 모두 갖춘 일반 적재함

고강성 강판 적용으로 내구성이 뛰어나고, 중량물 적재에도 유리한 동급 최대 크기 적재함이 당신의 비즈니스 영역을 극대화합니다. 별도 특장 작업 없이 운송 업무에 즉시 투입 가능하며, 적재함도 메르세데스-벤츠 상용차 공식 서비스 센터에서 차량과 함께 one-stop 정비 가능합니다. (1630L 모델 전용)

- 1 동급 최대 적재함(2,410mm x 7,800mm)
- 2 ATOS 강판 적용 고강성 적재함
- 3 메르세데스-벤츠 데칼이 돋보이는 차체 색상 프론트 가드 및 플로어
- 4 연비에 유리한 경량 알루미늄 소재 사이드/리어 게이트
- 5 별도 보조 장치 없이 개폐가 용이한 간편 사이드 게이트



2 고강성 적재함      5 사이드 게이트



# Atego - 제원

1630L 4X2 초장축      1121L 4X2 장축

모델 라인	중형 카고	준중형 카고
외장 색상 - 차체	체리 레드	망고 옐로우
캡 타입	빅스페이스	빅스페이스
공차중량 (Kg)	5,490	4,500
전장/전폭/전고 (mm)	10,380/2,495/3,225	8,810/2,360/3,145
휠베이스 (mm)	5,960	4,820
엔진 모델	OM936	OM934
총 배기량(cc)	7,698	5,132
최고출력 (ps)	299	211
최대토크 (kgf-m)	122.4	86.7
변속기	MPS 3 (자동 8단)	MPS 3 (자동 6단)
타이어 (전륜/후륜)	275/70R22.5	245/70R17.5
휠	스틸	스틸
액셀 용량 전륜/후륜(t)	6.1/10.5	4.4/7.0
연료탱크 좌/우 (L)	180/-	180/-
보조 브레이크	HPB	HPB



BigSpace L-cab

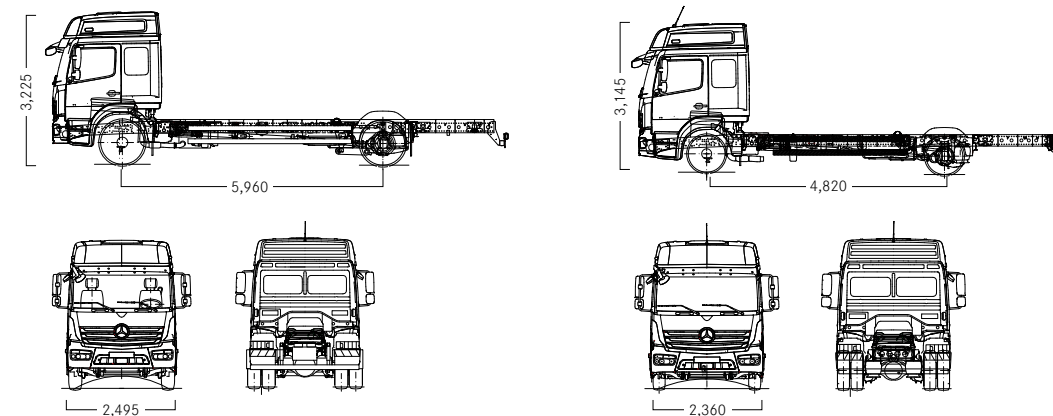

1630L 4X2 빅스페이스

1121L 4X2 빅스페이스



## 현명한 트럭커들의 필수 선택 서비스 컨트랙트



오직 메르세데스-벤츠 트럭만을 위하여 ‘유지 관리’ + ‘보증 연장’ + ‘견인 지원’ + ‘소모품 교환’ 등의 모든 서비스가 포함된 서비스 계약 상품입니다. 부담 없는 가격으로 업계 최다 혜택의 고품격 차량 케어 서비스를 누리보십시오.

차량 운행 패턴과 소요 계획에 따라 고객님의 꼭 맞는 서비스 컨트랙트 상품을 구매해 보세요.

상 품 명	상 품 구 성				상 품 내 용
유지관리형 (계약기간 : 3/5년)	정기점검	유지보수	엔진오일		디젤미립자필터(DPF) 교환까지 포함한 ‘안전한 차량 관리의 기본’ 유지관리형
통합형 (계약기간 : 3/5년)	정기점검	유지보수	엔진오일 +	보증연장* + 긴급출동 및 견인 보증연장	원하는 기간으로 보증연장을 통해 ‘비즈니스에 안심을 더하는’ 통합형
통합형 골드 (계약기간 : 3년)	정기점검	유지보수	엔진오일 +	보증연장* + 긴급출동 및 견인 보증연장	소모품 정비까지 ‘걱정 없이 든든한’ 통합형 골드 ※ 소모품 정비는 보증연장 기간 동안 특정 항목 소모품 정비가 필요한 경우 메르세데스-벤츠 상용차 공식 서비스센터를 통해 제공하는 정비 서비스입니다.

업계 최다 혜택! ‘올인원’ 서비스

\*3년 상품 - 차체 및 일반 부품 보증연장 : 보증 기간을 차량 모델에 따라 3년/25만km 혹은 3년/30만km 혹은 3년/45만km로 연장 (선도래 기준)  
\*5년 상품 - 차체 및 일반 부품 + 엔진 및 동력전달장치 부품 보증연장 : 보증 기간을 차량 모델에 따라 5년/50만km 혹은 5년/75만km로 연장 (선도래 기준)  
※ 각 지원 사항은 당사 지원 규정에 한하며, 자세한 사항은 메르세데스-벤츠 상용차 공식 서비스센터의 서비스 어드바이저에게 문의하세요.

## 판매 네트워크 및 공식 서비스 센터

▶ 자세한 위치와 트럭 매니저를 찾아 보세요.

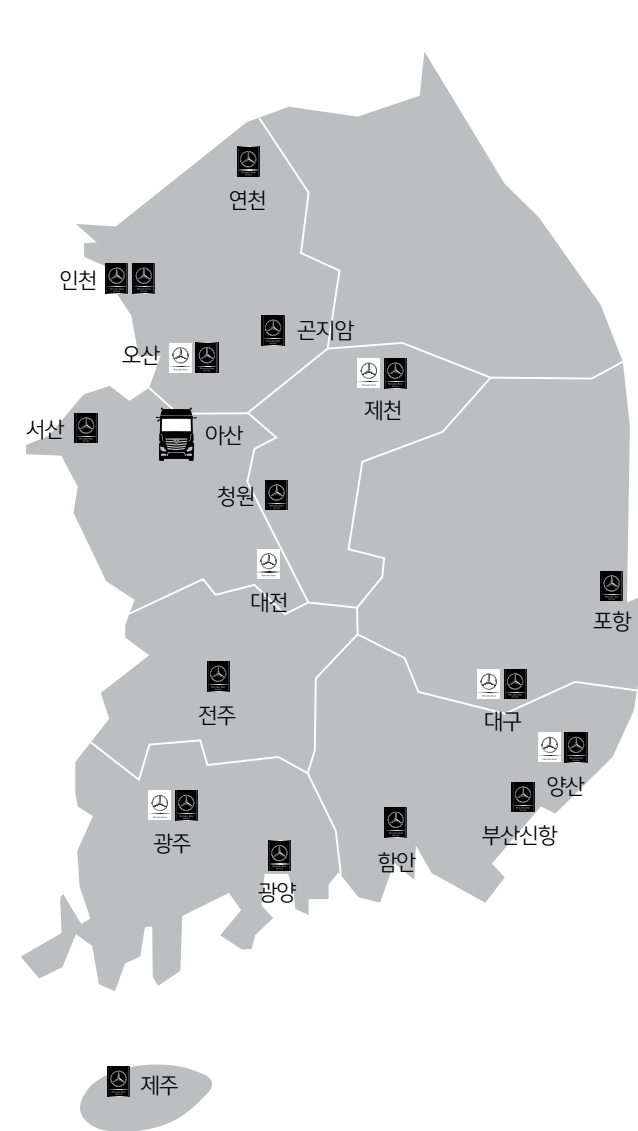

영역	영업 지점	전화번호	주소
서울 / 경기 / 인천	서울-경기 지역 영업 본부	031-339-0570	경기도 평택시 진위면 남부대로 552
	인천 영업소	032-764-9417	인천광역시 동구 중봉대로 68번길 48
	연천 영업소	031-339-0570	경기도 연천군 전곡읍 양연로 703
대전 / 충청	대전-충청 지역 영업 본부	042-621-9711	대전광역시 대덕구 한밭대로 1095 보루네오 빌딩 4층
	청원 영업소	043-260-6611	충청북도 청주시 서원구 남이면 연청로 1288-8
제천 / 강원	제천-강원 지역 영업 본부	043-645-9627	충청북도 제천시 단양로 14번길 48-13
	강릉 영업소	033-651-9627	강원도 강릉시 강변로 534번길 37
부산 / 경남	부산-경남 지역 영업 본부	055-382-9336	경상남도 양산시 물금읍 제방로 225
	함안 영업소	055-584-9336	경상남도 함안군 군북면 장지4길 4
	울산 영업소	052-276-9336	울산광역시 남구 여천로 58
대구 / 경북	부산신항 영업소	055-552-4458	경상남도 창원시 진해구 안골로 62
	대구-경북 지역 영업 본부	053-585-8008	경상북도 칠곡군 왜관읍 공단로 60
	포항 영업소	054-285-0811	경상북도 포항시 남구 대송면 철강산단로 34번길 28
광주 / 전라 / 제주	광주-전라 지역 영업 본부	062-676-9494	광주광역시 광산구 평동산단 3번로 105
	전주 영업소	063-245-2648	전북 김제시 금구면 용지리 430-1 (2021년 하반기 이전 예정)
	광양 영업소	061-761-9494	전라남도 광양시 광양읍 제철로 256
트럭 스타 센터 (상용차 종합 출고센터)		041-537-7800	충청남도 아산시 음봉면 음봉로 232

지역	서비스 센터	전화번호	주소
서울 / 경기 / 인천	연천	031-833-5997	경기도 연천군 전곡읍 양연로 703
	인천 동구	032-763-1600	인천광역시 동구 중봉대로 68번길 48
	인천 중구	032-772-3486	인천광역시 중구 월미로 94
대전 / 충청 / 강원	곤지암	031-763-8162	경기도 광주시 곤지암읍 평촌길 100-9
	오산	031-665-0076	경기도 평택시 진위면 남부대로 552
	제천	043-648-2101	충청북도 제천시 단양로 14길 24
부산 / 경남	서산	041-664-6116	충청남도 서산시 성연면 매지골길 3
	청원	043-260-6611	충청북도 청주시 서원구 남이면 연청로 1288-8
	양산	055-371-3867	경상남도 양산시 물금읍 제방로 225
대구 / 경북	함안	055-582-5432	경상남도 함안군 군북면 장지4길 4
	부산신항	055-552-4458	경상남도 창원시 진해구 안골로 52
	포항	054-286-3838	경상북도 포항시 남구 대송면 철강산단로 34번길 28
광주 / 전라 / 제주	대구	054-701-0015	경상북도 칠곡군 왜관읍 현대로 133
	전주	063-221-0955	전북 김제시 금구면 용지리 430-1 (2021년 하반기 이전 예정)
	광주	062-944-4936	광주광역시 광산구 평동산단 3번로 105
제주	광양	061-794-0675	전라남도 광양시 광양읍 제철로 256
	제주	064-799-4398	제주특별자치도 제주시 애월읍 항몽로 505